

ALGEMENE INSTALLATIESTAPPEN EN ONDERHOUD

1. Gebruik de bijgeleverde boormal om de gaten te boren voor de ankerplaat.
2. Plaats de ankerplaat op de deur met de bijgeleverde montage materialen.
3. Markeer op het kozijn, met de deur gesloten, de rand van de ankerplaat om zo de magneet en ankerplaat juist uit lijnen.
4. Lijn de montageplaat uit met de markering uit punt 3 en bevestig de montageplaat van de magneet tegen het kozijn met bijgeleverde montage materialen.
5. Trek de bekabeling door de daarvoor bestemde gaten van de montageplaat en de magneet en zet de magneet vast met de bijgeleverde imbussleutel.
6. Sluit de bekabeling aan en test het systeem.
7. Er wordt aangeraden om maandelijks de oppervlakte van de magneet en ankerplaat te behandelen met een dunne laag silicoon smeermiddel om roestvorming tegen te gaan.

PROBLEEMEN OPLOSSEN

1. Deur vergrendeld niet - niet juist aangesloten of geen voedingspanning
2. Verminderde houdkracht
 - Slecht contact tussen magneet en ankerplaat.
Zorg ervoor dat ankerplaat genoeg ruimte heeft zodat deze contact maakt met de hele breedte van magneet.
 - Zorg ervoor dat de hele oppervlakte niet vuil of beschadigd is.
 - Verkeerd voltage of verkeerd aangesloten.

BASIS INSTALLATIE EN ACCESSOIRES

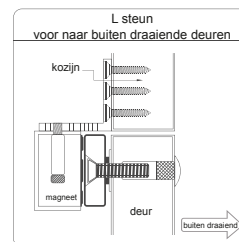
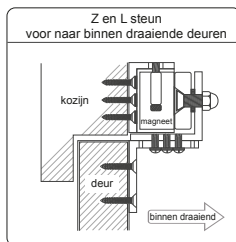
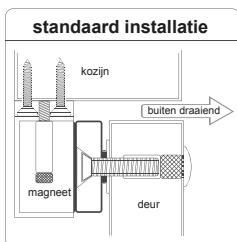
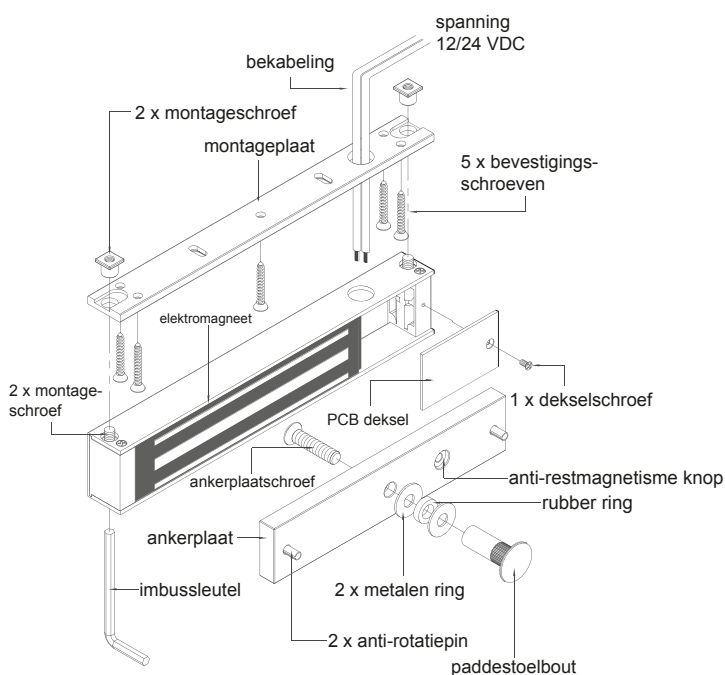

MET Z EN L STEUN VOOR NAAR BINNEN DRAAIENDE DEUREN

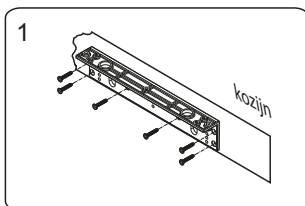

1 Bepaal de montagelocatie op het kozijn voor de L steun. Zorg ervoor dat de deur nog kan sluiten.

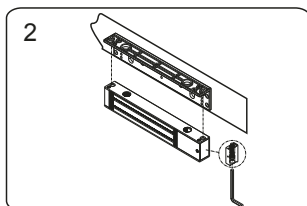

2 Gebruik de imbusleutel om de magneet aan de L steun te monteren.

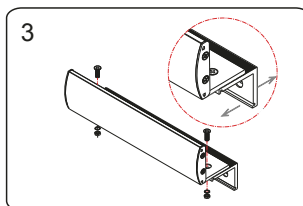

3 Assembleer de Z steun en zorg ervoor dat deze verstelbaar is.

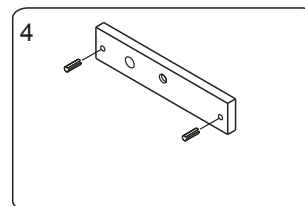

4 Plaats de anti-rotatiepinnen.

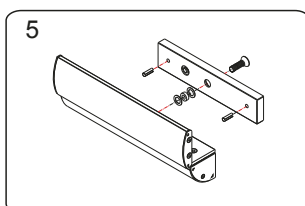

5 Assembleer de ankerplaat (rubber ring moet worden geplaatst).

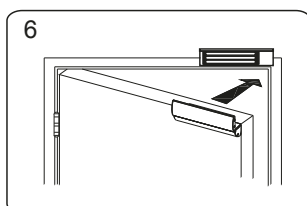

6 Sluit de deur en sluit de bekabeling aan.

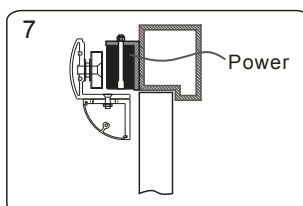

7 Stel de positie van de Z steun in t.o.v. het kozijn. Monteer vervolgens de Z steun.

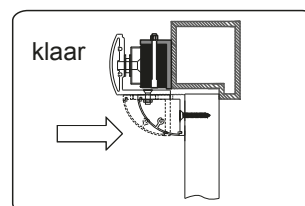

klaar

Sluit de voedingsspanning aan en test het geheel.

AANSLUITEN VAN MODEL 7SSM

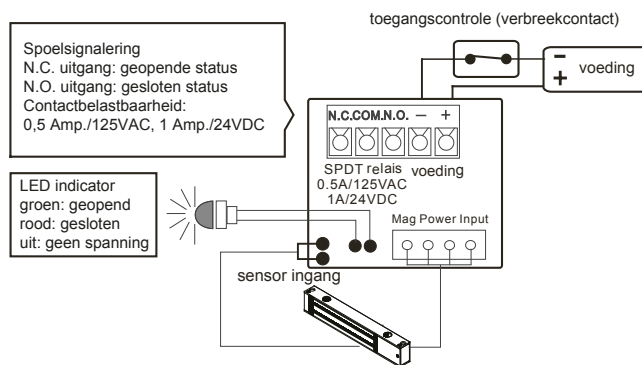

PROBLEEM OPLOSSEN

Probleem	Mogelijke oorzaak	Oplossing
Deur vergrendelt niet	Geen spanning	Zorg ervoor dat de bekabeling juist is aangesloten Controleer of de voeding is aangesloten en correct werkt Zorg ervoor dat de toegangscontrole (verbreekcontact) juist werkt
Lage houdkracht	Slecht contact tussen magneet en ankerplaat	Controleer of de ankerplaat misvormd is Zorg ervoor of de rubber ring is geplaatst achter de ankerplaat Zorg ervoor dat de oppervlakte van de magneet en de ankerplaat schoon zijn
	Te laag voltage of verkeerde instelling van het voltage	Zorg ervoor dat de magneet is ingesteld op het juiste voltage Controleer de voedingsspanning. Als deze te laag is controleer de bekabeling of voeding
Signalering werkt niet	Een tweede diode is over de magneet geïnstalleerd	Verwijder elke geïnstalleerde diode. De magneet is standaard voorzien van een varistor
	Uitlijning van magneet en deurstandssignalering is niet goed	Zorg ervoor dat magneet en ankerplaat juist zijn uitgelijnd t.o.v. elkaar

OPTIONELE STEUNEN

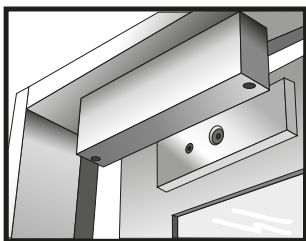

Standaard installatie
(naar buiten draaiend)

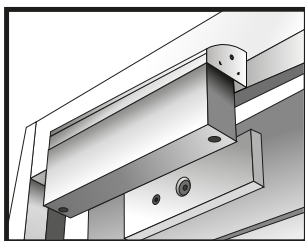

Met L steun voor naar buiten
draaiende deuren

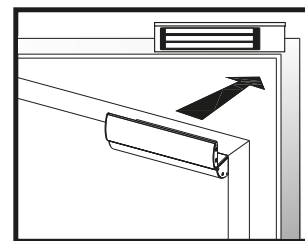

Met Z en L steun voor naar
binnen draaiende deuren

STANDAARD INSTALLATIE

1 Vouw de boormal 90°
boormal

2 Plaats de boormal op de
gewenste montageplaats van
de magneet op het kozijn.
Markeer de montagegaten
van de boormal op het kozijn.

3 Boor de gemarkeerde gaten.
kozijn
deur

4 Ankerplaat
Installeer de ankerplaat zoals
aangegeven op de afbeelding
hiernaast (verschillende maten
van de boorgaten zijn nodig
afhankelijk van het deurtype).

Holle deur

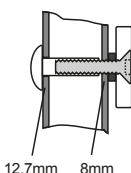

12.7mm 8mm

Versterkte deur

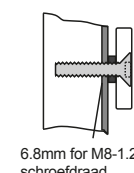

6.8mm for M8-1.25
schroefdraad

Massieve deur

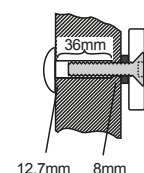

12.7mm 8mm

Boor een \varnothing 8mm gat door
de deur. Van paddestoelzijde
vergroot tot \varnothing 12,7mm.

Boor een gat van \varnothing 6,8mm
in de deur en tap M8-1,25mm
schroefdraad hierin.

Boor een \varnothing 8mm gat door
de deur. Van paddestoel-
zijde vergroot tot
 \varnothing 12,7mm, diepte 36mm.

5 De rubber ring maakt de
ankerplaat flexibel om zo tot
een juiste installatie met de
magneet te komen.

6 Plaats de montageschroeven.
De montageplaat is verstelbaar.

7 Monteer de montageplaat op het
kozijn met de montageschroeven.

8 Gebruik de imbusleutel om de
magneet aan de montageplaat
te bevestigen.
Imbusleutel

9 Sluit de voedingsspanning aan
en test het geheel.
voeding
buiten draaiend

Aanbevelingen:
7SSM - maximum deurdikte is 44mm.
17SSMDT - maximum deurdikte is 50mm.
37SSMDT - maximum deurdikte is 46mm.