

Onderdelen Wisselgarnituur los, HOPPE Snelstift

- A. Knop
- B. Buitschild
- C. Schotelveer
- D. HOPPE massieve vast/ draaibare wisselstift
- E. Hooghoudveer
- F. Binnenschild
- G. Stalen schroeven
- H. Deurkruk

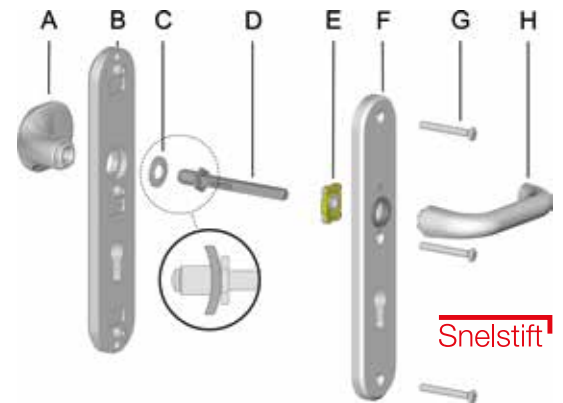

Onderdelen Krukgarnituur los, HOPPE Snelstift

- A. Deurkruk
- B. HOPPE massieve stift
- C. Buitschild
- D. Hooghoudveer
- E. Binnenschild
- F. Stalen schroeven
- G. Deurkruk

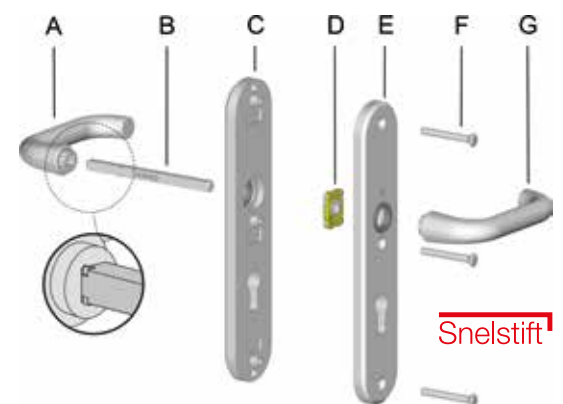

Onderdelen Wisselgarnituur los, HOPPE Snelstift, cilindertrekbeveiliging (ZA)

- A. Knop
- B. Buitschild
- C. Schotelveer
- D. HOPPE massieve vast/ draaibare wisselstift
- E. Hooghoudveer
- F. Binnenschild
- G. Stalen schroeven
- H. Deurkruk

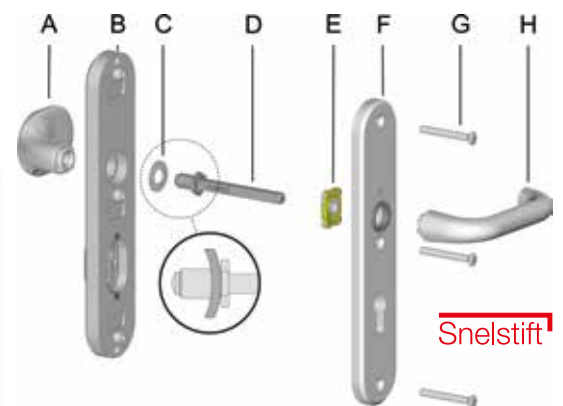
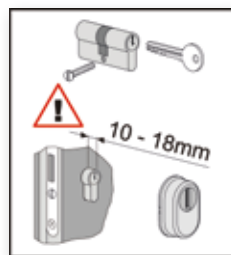

Onderdelen Krukgarnituur los, HOPPE Snelstift, cilindertrekbeveiliging (ZA)

- A. Deurkruk
- B. HOPPE massieve stift
- C. Buitschild
- D. Hooghoudveer
- E. Binnenschild
- F. Stalen schroeven
- G. Deurkruk

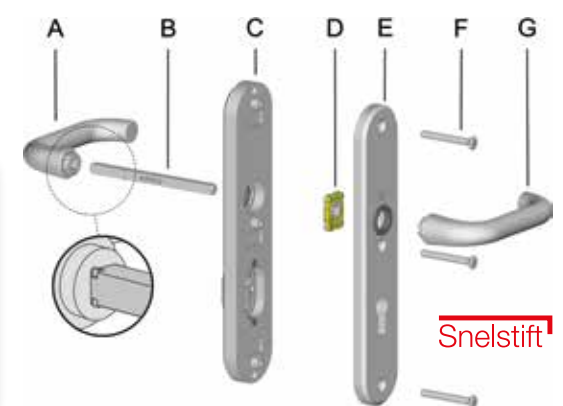
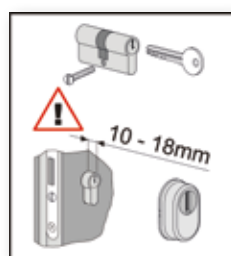

Onderdelen Wisselgarnituur los, HOPPE profielwisselstift

- A. Knop
- B. Buitenschild
- C. Schotelveer
- D. HOPPE vast/draaibare profielwisselstift
- E. Hooghoudveer
- F. Binnenschild
- G. Stalen schroeven
- H. Deurkruk

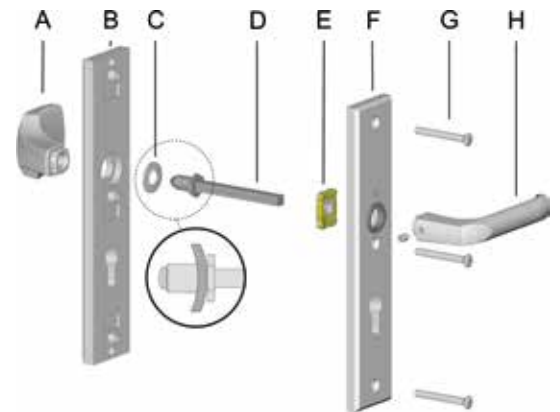

Onderdelen Krukgarnituur los, HOPPE profielstift

- A. Deurkruk
- B. HOPPE profielstift
- C. Buitenschild
- D. Hooghoudveer
- E. Binnenschild
- F. Stalen schroeven
- G. Deurkruk

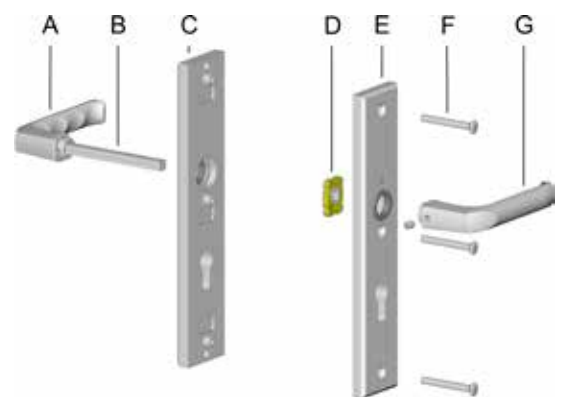

Onderdelen Wisselgarnituur los, HOPPE profielwisselstift

- A. Knop
- B. Buitenschild
- C. Schotelveer
- D. HOPPE vast/draaibare profielwisselstift
- E. Hooghoudveer
- F. Binnenschild
- G. Stalen schroeven
- H. Deurkruk

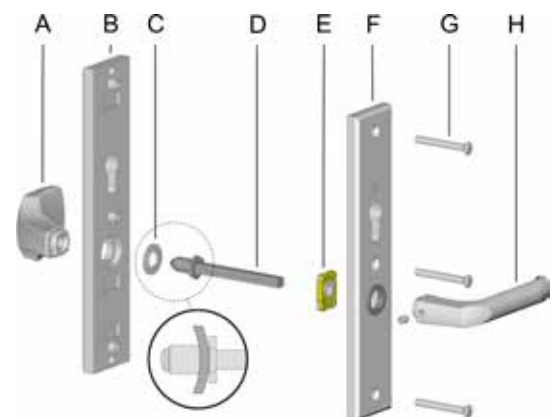

Onderdelen Krukgarnituur los, HOPPE profielstift

- A. Deurkruk
- B. HOPPE profielstift
- C. Buitenschild
- D. Hooghoudveer
- E. Binnenschild
- F. Stalen schroeven
- G. Deurkruk

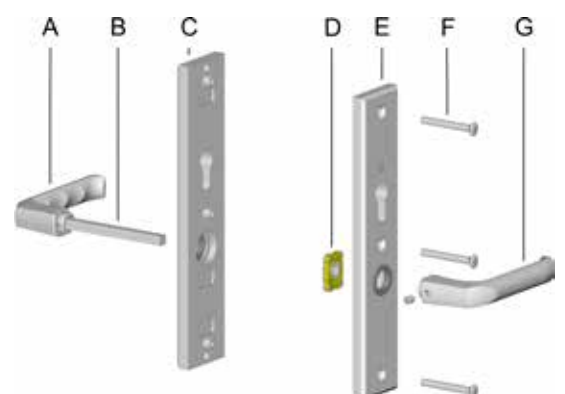

Onderdelen Wisselgarnituur vast/draaibaar, HOPPE antipaniek-stift

- A. Knop
- B. Buitenschild
- C. HOPPE massieve antipaniek-stift
- D. Binnenschild
- E. Stalen schroeven
- F. Deurkruk

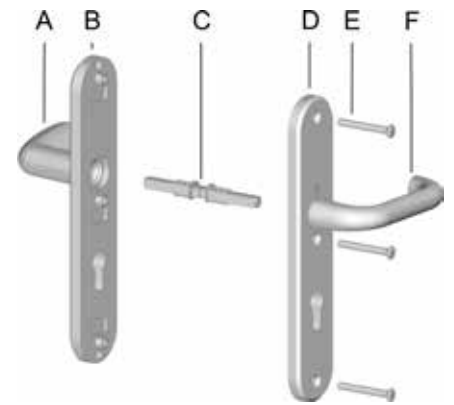

Onderdelen Wisselgarnituur vast/draaibaar, HOPPE profielvolstift

- A. Deurkruk
- B. HOPPE massieve profielvolstift
- C. Buitenschild
- D. Binnenschild
- E. Stalen schroeven
- F. Deurkruk

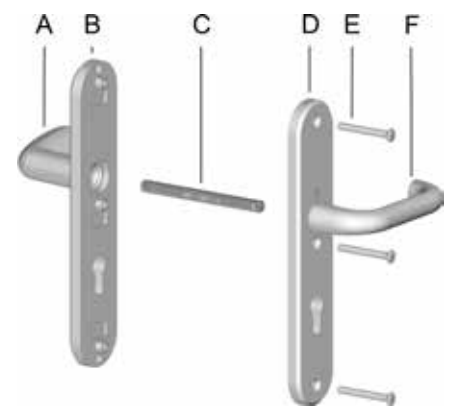

Onderdelen Wisselgarnituur vast/draaibaar, HOPPE antipaniek-stift

- A. Knop
- B. Buitenschild
- C. HOPPE massieve antipaniek-stift
- D. Binnenschild
- E. Stalen schroeven
- F. Deurkruk

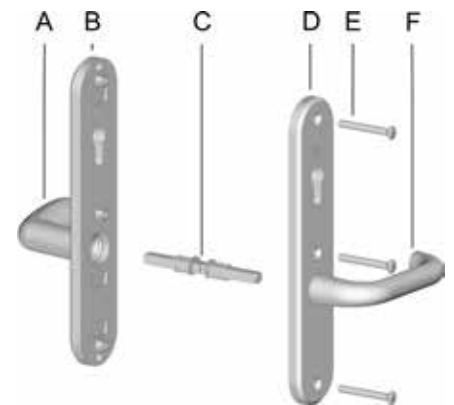

Onderdelen Wisselgarnituur vast/draaibaar, HOPPE profielvolstift

- A. Deurkruk
- B. HOPPE massieve profielvolstift
- C. Buitenschild
- D. Binnenschild
- E. Stalen schroeven
- F. Deurkruk

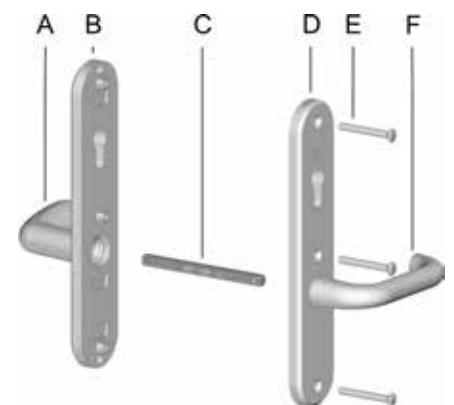

Onderdelen Krukgarnituur vast/draaibaar, HOPPE antipaniek-stift

- A. Deurkruk
- B. Buitenschild
- C. HOPPE massieve antipaniek-stift
- D. Binnenschild
- E. Stalen schroeven
- F. Deurkruk

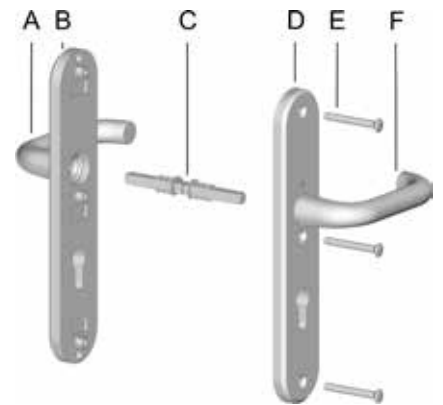

Onderdelen Krukgarnituur vast/draaibaar, HOPPE profielvolstift

- A. Deurkruk
- B. Buitenschild
- C. HOPPE massieve profielvolstift
- D. Binnenschild
- E. Stalen schroeven
- F. Deurkruk

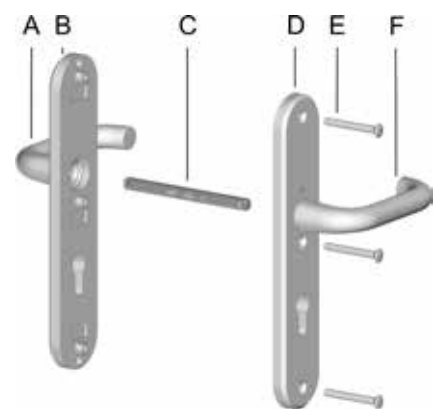

Onderdelen Krukgarnituur vast/draaibaar, HOPPE antipaniek-stift

- A. Deurkruk
- B. Buitenschild
- C. HOPPE massieve antipaniek-stift
- D. Binnenschild
- E. Stalen schroeven
- F. Deurkruk

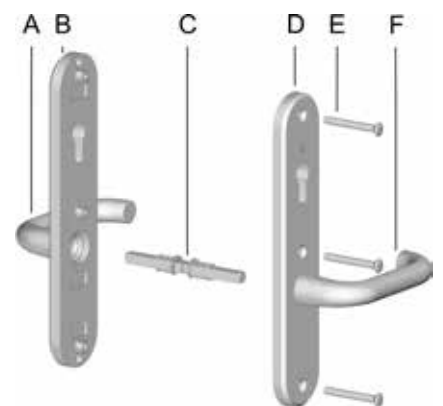

Onderdelen Krukgarnituur vast/draaibaar, HOPPE profielvolstift

- A. Deurkruk
- B. Buitenschild
- C. HOPPE massieve profielvolstift
- D. Binnenschild
- E. Stalen schroeven
- F. Deurkruk

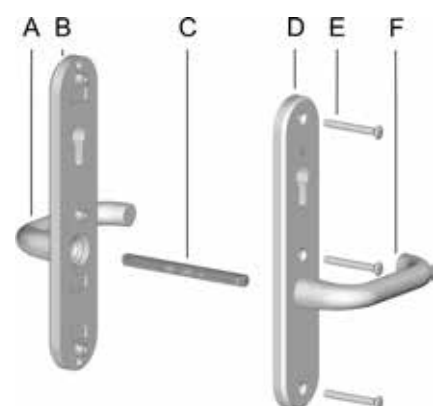

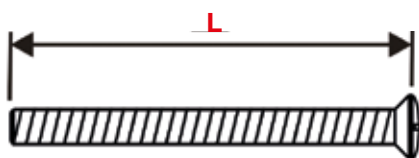
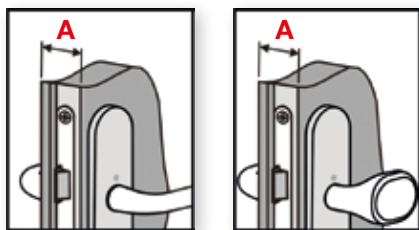

A	L
Deurdikte	Schroeven
35-40 mm	3 x M6 x 50 mm
40-45 mm	3 x M6 x 55 mm
45-50 mm	3 x M6 x 60 mm
50-55 mm	3 x M6 x 65 mm
55-60 mm	3 x M6 x 70 mm
60-65 mm	3 x M6 x 75 mm
65-70 mm	3 x M6 x 80 mm
70-75 mm	3 x M6 x 85 mm
75-80 mm	3 x M6 x 90 mm
80-85 mm	3 x M6 x 95 mm

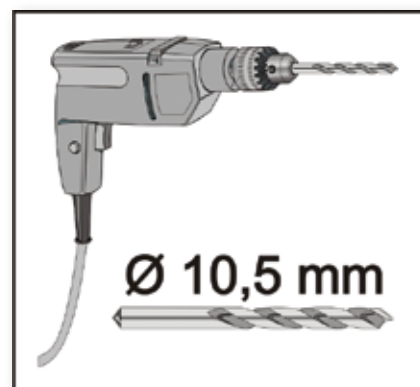

SKG® *** / SKG® ** – Keurmerk

Mogelijke combinaties van buitenschild en binnenschild

Buitenschild

2236-ZA	SKG® ***
2235	SKG® ***
2280-ZA	SKG® ***
2278	SKG® **
3236-ZA	SKG® ***
3235	SKG® ***
3280-ZA	SKG® ***
3278	SKG® **

Binnenschild

2214
2276
3214
3276

2236S-ZA	SKG® ***
2235S	SKG® ***
2280S-ZA	SKG® ***
2278S	SKG® **
3236S-ZA	SKG® ***
3235S	SKG® ***
3280S-ZA	SKG® ***
3278S	SKG® **

2214S
2276S
3214S
3276S



Bij montage dienen de daarvoor bestemde HOPPE montage toebehoren te worden toegepast.



Bij onjuist gebruik cq toepassing verliest het product haar SKG® ***/** certificering (zie onze algemene verkoopvoorwaarden en productaansprakelijkheid).

HOPPE AG
Am Plausdorfer Tor 13
D-35260 Stadtallendorf
Tel. +49 6428 932-0
Fax +49 6428 932-220
www.hoppe.com
info.de@hoppe.com